



北方工程设计研究院有限公司

设计证书 A113001255 综甲

	姓名	签署
审定		
项目负责人	马学荣 赵麒峰	
专业负责人	李艳飞	
审核	李艳飞	
校对	王华	
设计	赵麒峰	
方案		

石家庄高新区循泰建设项目管理有限公司

石家庄高新区蒸汽管网项目一期工程

生物医药园蒸汽管网路由示意图

工程代号	M5120	专业图纸号	
张数	1	张号	1
比例	1:500	日期	

审图章

工程设计出图专用章
 (有效期至:2027年4月30日)
 单位:北方工程设计研究院有限公司
 行业:工程设计综合资质甲级
 证书号:A113001255

注册章

说明:

生物医药园区内在绿化带和人行道处新建低支架架空蒸汽管道,管道敷设路由为鄗马路(段干路-燕山大街)管径为DN450,鄗马路(太行南大街-昆仑大街)管径为DN450,太行西街(鄗马路-方鄗路)管径为DN300,太行西街(鄗马路-鄗马南路)管径为DN250,苍岩街(鄗马路-鄗马南路)管径为DN250,路由总长约为2430米,架空支墩采用钢筋混凝土结构,支墩高出自然地面0.75米。

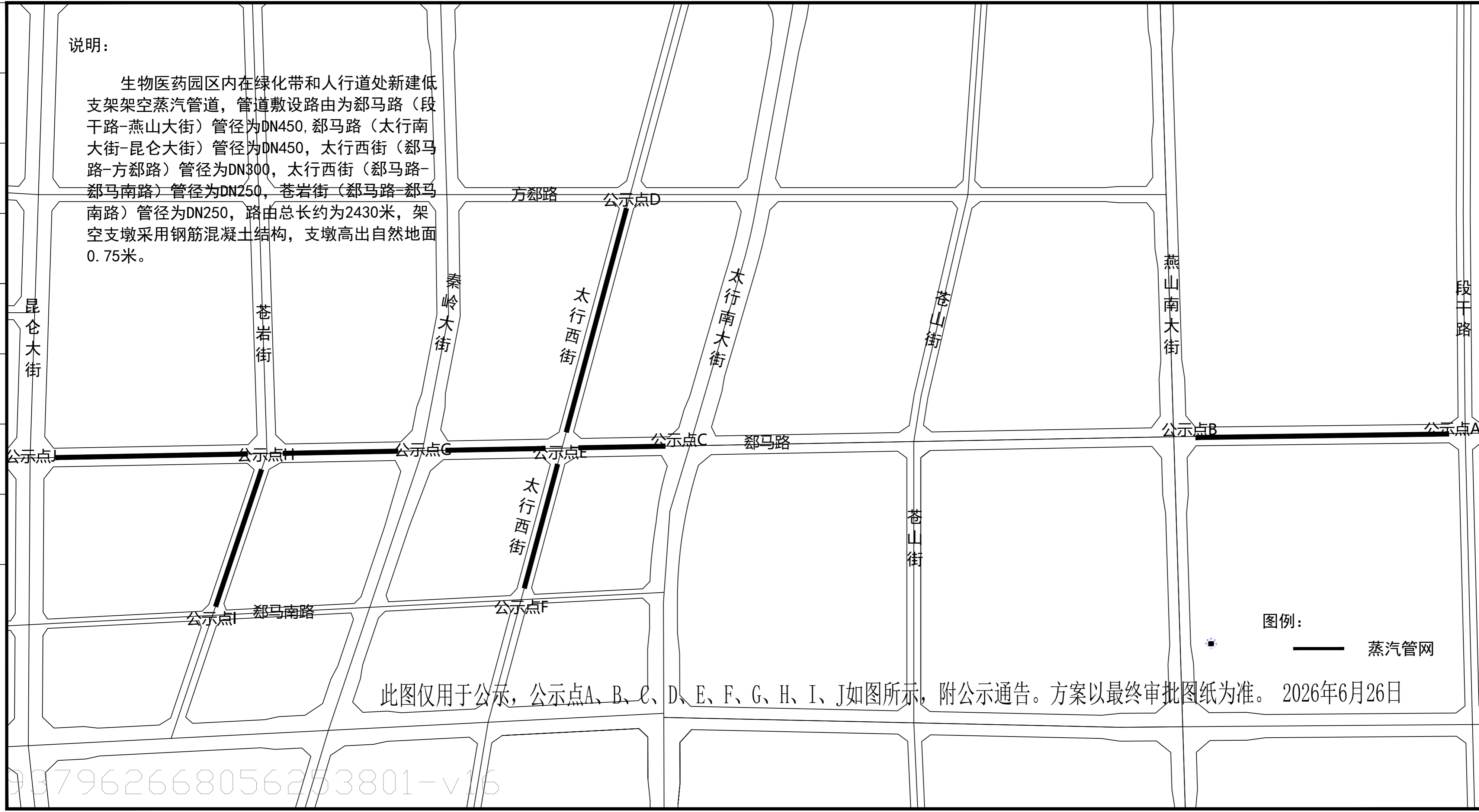

图例:

— 蒸汽管网

此图仅用于公示,公示点A、B、C、D、E、F、G、H、I、J如图所示,附公示通告。方案以最终审批图纸为准。2026年6月26日

937962668056253801-v16



北方工程设计研究院有限公司

设计证书 A113001255 综甲

	姓名	签署
审定		
项目负责人	马学荣 赵麒峰	
专业负责人	李艳飞	
审核	李艳飞	
校对	王华	
设计	赵麒峰	
方案		

石家庄高新区循泰建设项目管理有限公司

石家庄高新区蒸汽管网项目一期工程

生物医药园蒸汽管道平面布置图(一)

工程代号	M5120	专业图纸号	
张数	1	张号	1
比例	1:500	日期	

审图章

工程设计出图专用章
 (有效期至:2027年4月30日)
 单位:北方工程设计研究院有限公司
 行业:工程设计综合资质甲级
 资质证书号:A113001255

注册章

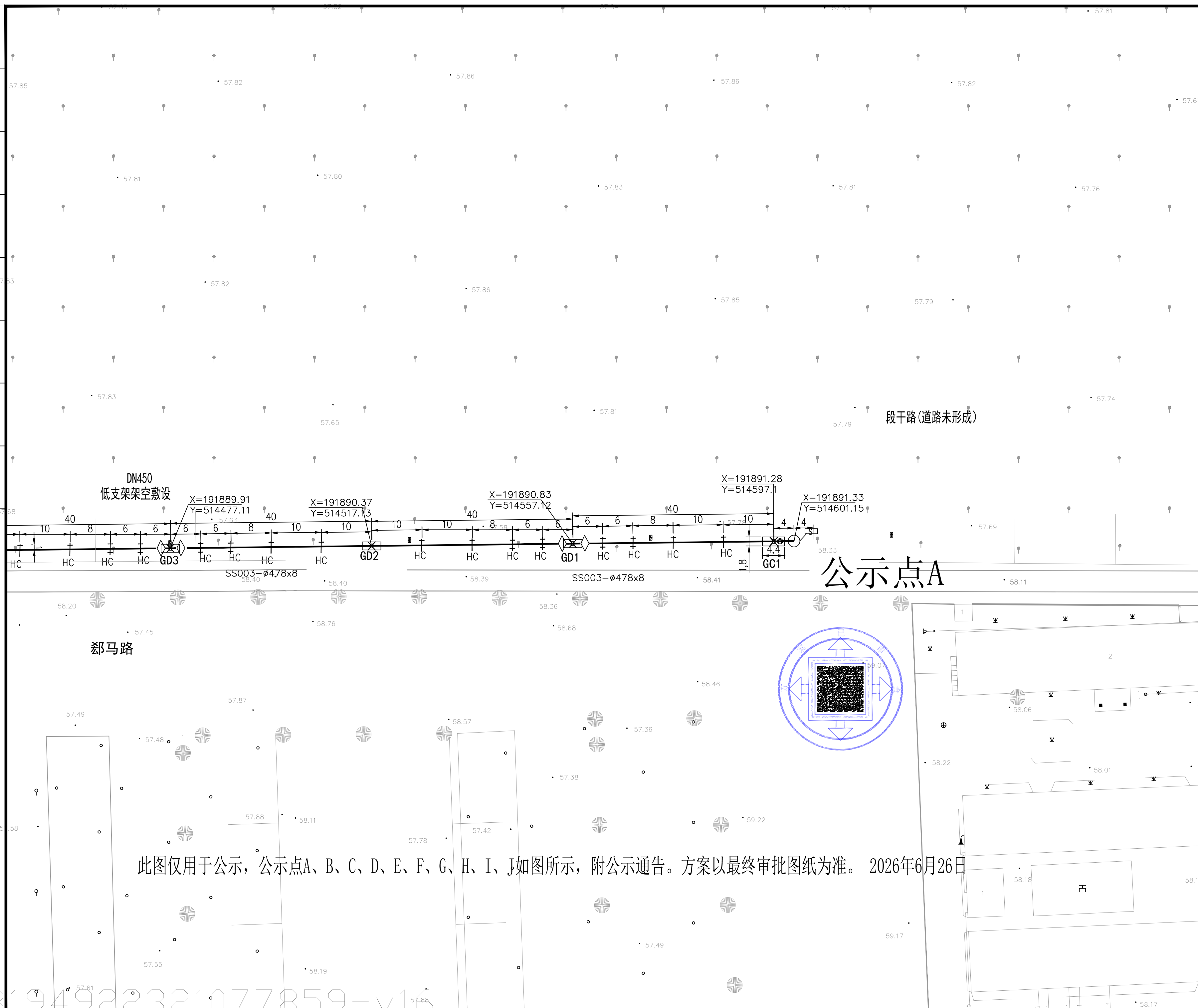

403194922321077859-v16



北方工程设计研究院有限公司

设计证书 A113001255 综甲

姓名	签署
审定	
项目负责人 马学荣 赵麒峰	
专业负责人 李艳飞	
审核 李艳飞	
校对 王华	
设计 赵麒峰	
方案	

石家庄高新区循泰建设项目管理有限公司

石家庄高新区蒸汽管网项目一期工程

生物医药园蒸汽管道平面布置图(二)

工程代号	M5120	专业图纸号	
张数	1	张号	1
比例	1:500	日期	

审图章

工程设计出图专用章
 (有效期至:2027年4月30日)
 单位:北方工程设计研究院有限公司
 行业:工程设计综合资质甲级
 资质证书号:A113001255

注册章

此图仅用于公示,公示点A、B、C、D、E、F、G、H、I、J如图所示,附公示通告。方案以最终审批图纸为准。2026年6月26日

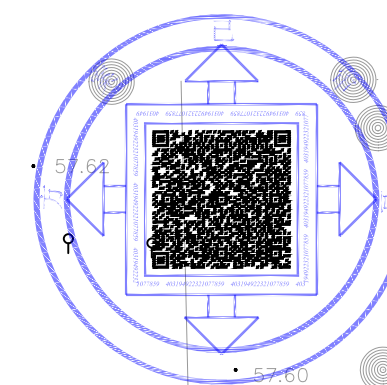

403194922391077859-v16

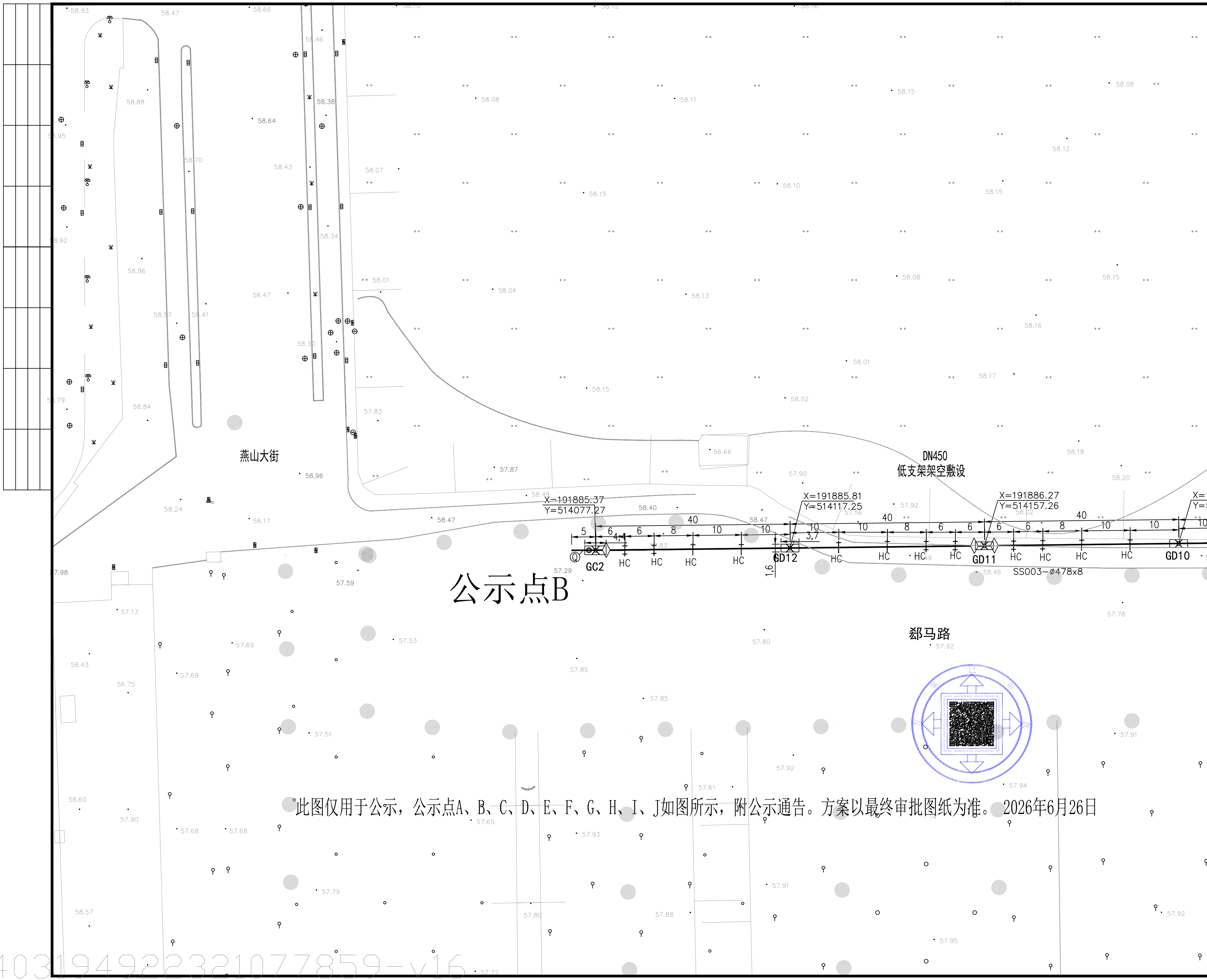

北方工程设计研究院有限公司
设计证书 A113001255 综甲

	姓名	签署
审定		
项目负责人	马学荣 赵麒峰	
专业负责人	李艳飞	
审核	李艳飞	
校对	王华	
设计	赵麒峰	

石家庄高新区循泰建设项目管理有限公司
石家庄高新区蒸汽管网项目一期工程

生物医药园蒸汽管道平面布置图(三)

工程代号	M5120	专业图纸号	
张数	1	张号	1
比例	1:500	日期	

审图章

工程设计出图专用章
(有效期至:2027年4月30日)
单位:北方工程设计研究院有限公司
行业:工程设计综合资质甲级
资质证书号:A113001255

注册章

此图仅用于公示, 公示点A、B、C、D、E、F、G、H、I、J如图所示, 附公示通告。方案以最终审批图纸为准。2026年6月26日

403194922321077859-v16

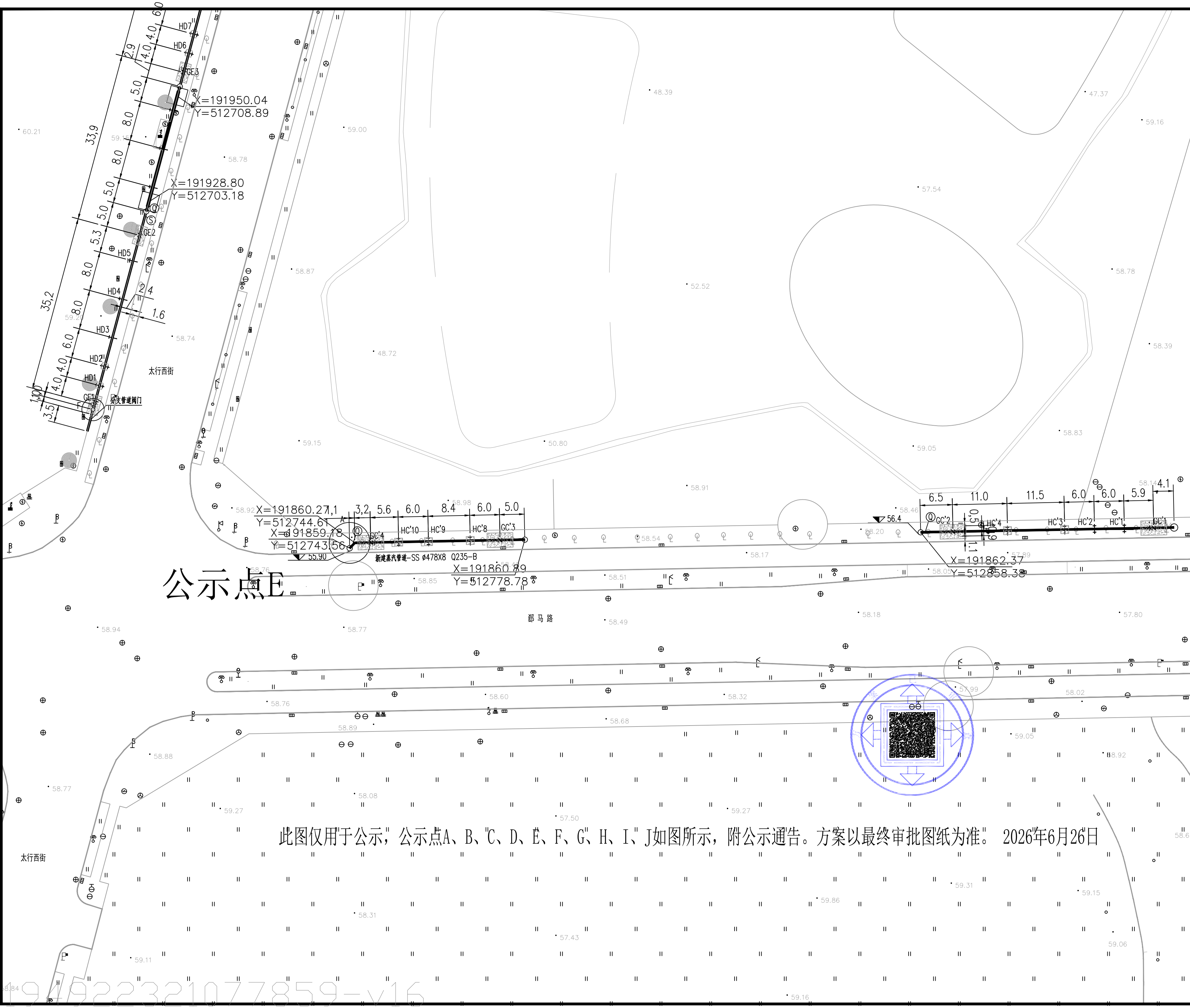

此图仅用于公示，公示点A、B、C、D、E、F、G、H、I、J如图所示，附公示通告。方案以最终审批图纸为准。2026年6月26日



北方工程设计研究院有限公司
设计证书 A113001255 综甲

姓名	签署
审定	
项目负责人	马学荣 赵麒峰
专业负责人	李艳飞
审核	李艳飞
校对	王华
设计	赵麒峰
方案	

石家庄高新区循泰建设项目管理有限公司

石家庄高新区蒸汽管网项目一期工程

生物医药园蒸汽管道平面布置图(四)

工程代号	M5120	专业图纸号	
张数	1	张号	1
比例	1:500	日期	

审图章

工程设计出图专用章
(有效期至:2027年4月30日)
单位:北方工程设计研究院有限公司
行业:工程设计综合资质甲级
资质证书号:A113001255

注册章

403194922321077859-v16

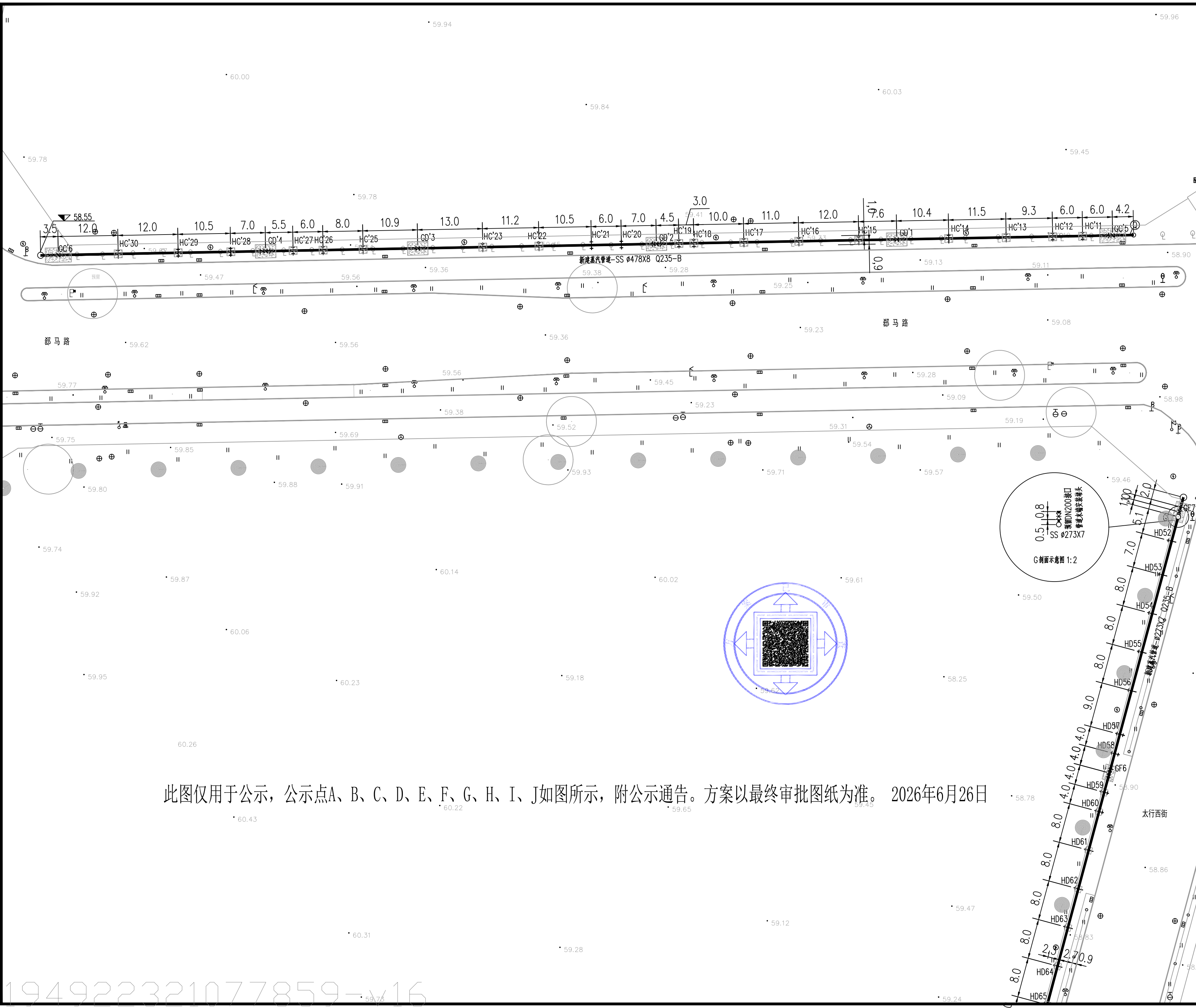



北方工程设计研究院有限公司
设计证书 A113001255 综甲

审定	姓名	签署
项目负责人	马学荣 赵麒峰	
专业负责人	李艳飞	
审核	李艳飞	
校对	王华	
设计	赵麒峰	
方案		

石家庄高新区循泰建设项目管理有限公司
石家庄高新区蒸汽管网项目一期工程

生物医药园蒸汽管道平面布置图(五)

工程代号	M5120	专业图纸号	
张数	1	张号	1
比例	1:500	日期	

审图章

工程设计出图专用章
(有效期至:2027年4月30日)
单位:北方工程设计研究院有限公司
行业:工程设计综合资质甲级 资质章
证书号:A113001255

注册章

此图仅用于公示, 公示点A、B、C、D、E、F、G、H、I、J如图所示, 附公示通告。方案以最终审批图纸为准。 2026年6月26日

403194922321077859-v16

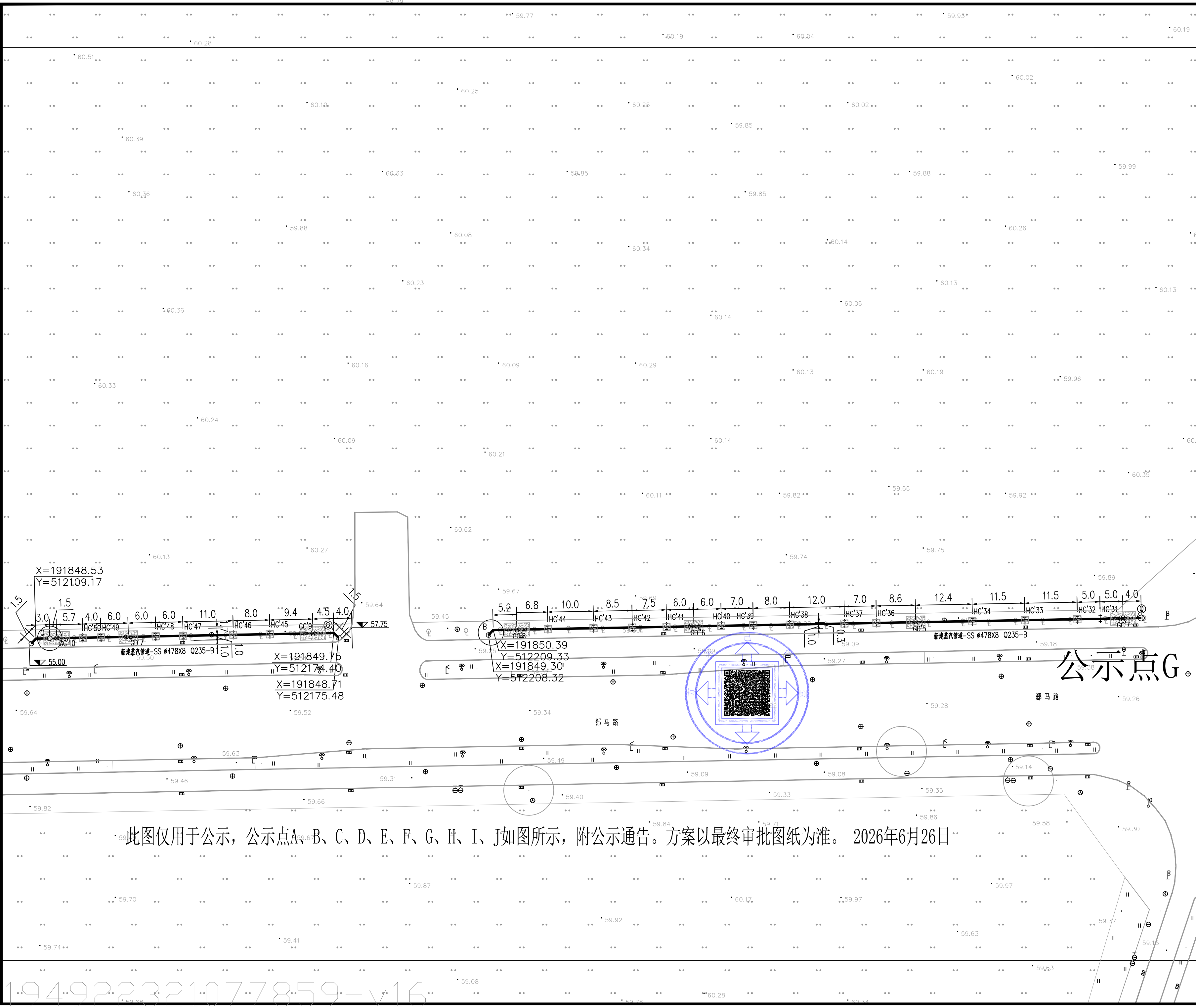

北方工程设计研究院有限公司
设计证书 A113001255 综甲

	姓名	签署
审定		
项目负责人	马学荣 赵麒峰	
专业负责人	李艳飞	
审核	李艳飞	
校对	王华	
设计	赵麒峰	
方案		

石家庄高新区循泰建设项目管理有限公司

石家庄高新区蒸汽管网项目一期工程

生物医药园蒸汽管道平面布置图(六)

工程代号	M5120	专业图纸号	
张数	1	张号	1
比例	1:500	日期	

审图章

此图仅用于公示，公示点A、B、C、D、E、F、G、H、I、J如图所示，附公示通告。方案以最终审批图纸为准。2026年6月26日

工程设计出图专用章
 (有效期至:2027年4月30日)
 单位:北方工程设计研究院有限公司
 行业:工程设计综合资质甲级
 资质证书号:A113001255

注册章

403194922321077859-v16

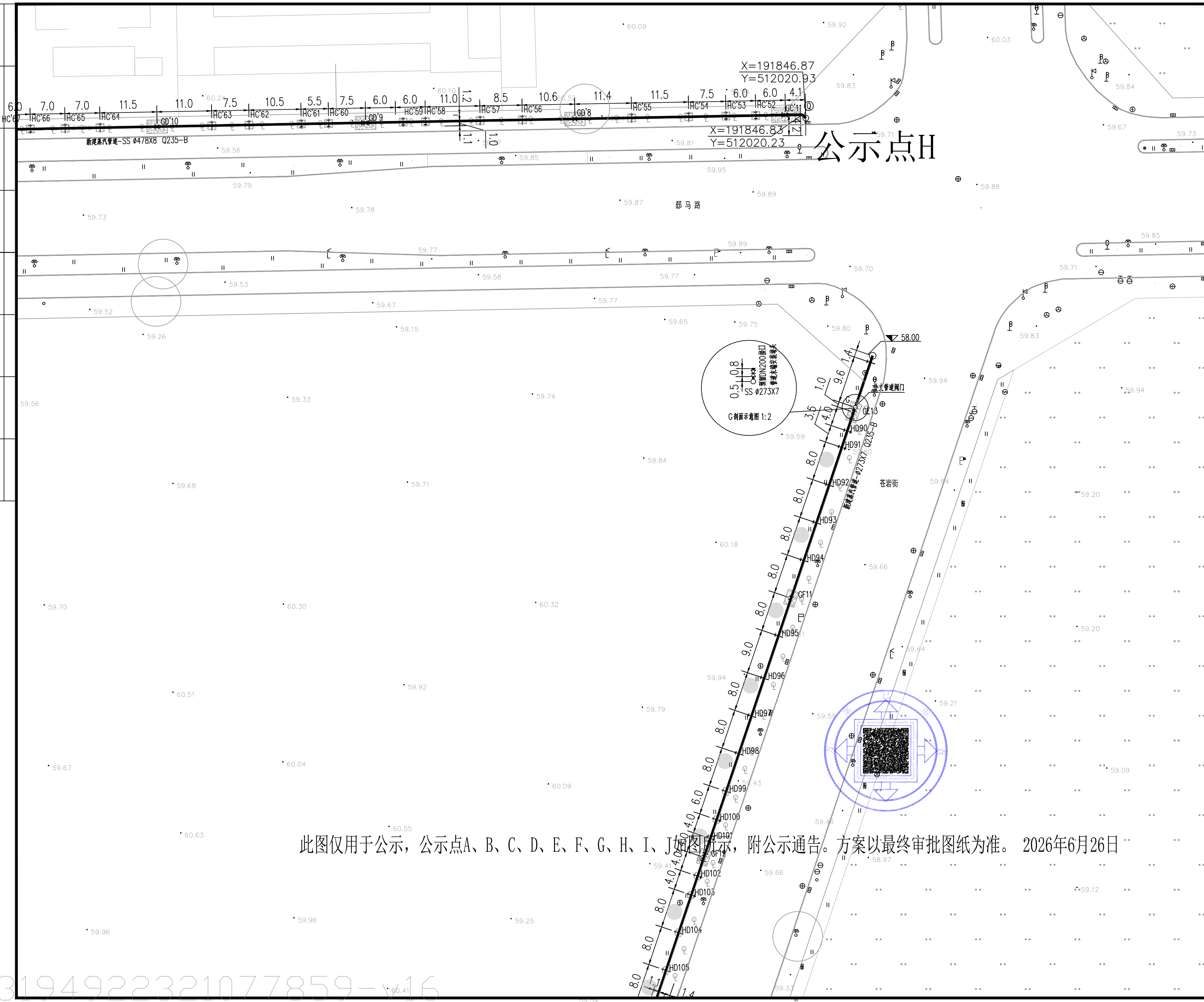

公示点H



北方工程设计研究院有限公司
设计证书 A113001255 综甲

	姓名	签署
审定		
项目负责人	马学荣 赵麒峰	<i>马学荣</i>
专业负责人	李艳飞	<i>李艳飞</i>
审核	李艳飞	<i>李艳飞</i>
校对	王华	<i>王华</i>
设计	赵麒峰	<i>赵麒峰</i>
方案		

石家庄高新区循泰建设项目管理有限公司

石家庄高新区蒸汽管网项目一期工程

生物医药园蒸汽管道平面布置图(七)

工程代号	M5120	专业图纸号	
张数	1	张号	1
比例	1:500	日期	

审图章

此图仅用于公示，公示点A、B、C、D、E、F、G、H、I、J如图示，附公示通告。方案以最终审批图纸为准。2026年6月26日

工程设计出图专用章
 (有效期至:2027年4月30日)
 单位:北方工程设计研究院有限公司
 行业:工程设计综合资质甲级
 资质证书号:A113001255

注册章

403194922321077859-16

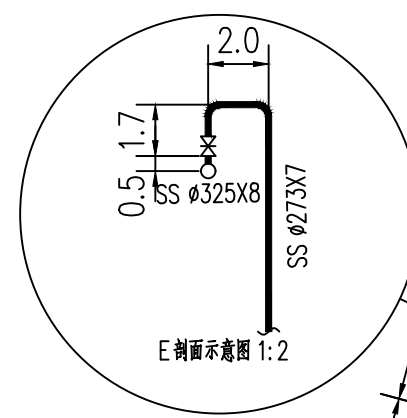

$\nabla Z 57.55$
 $X=192148.38$
 $Y=512762.25$

太行西街



北方工程设计研究院有限公司

设计证书 A113001255 综甲

姓名	签署
审定	
项目负责人 马学荣 赵麒峰	<i>马学荣</i>
专业负责人 李艳飞	<i>李艳飞</i>
审核 李艳飞	<i>李艳飞</i>
校对 王华	<i>王华</i>
设计 赵麒峰	<i>赵麒峰</i>
方案	

石家庄高新区循泰建设项目管理有限公司

石家庄高新区蒸汽管网项目一期工程

生物医药园蒸汽管道平面布置图(十)

工程代号	M5120	专业图纸号	
张数	1	张号	1
比例	1:500	日期	

审图章

工程设计出图专用章
 (有效期至:2027年4月30日)
 单位:北方工程设计研究院有限公司
 行业:工程设计综合资质甲级
 资质证书号:A113001255

注册章

此图仅用于公示, 公示点A、B、C、D、E、F、G、H、I、J如图所示, 附公示通告。方案以最终审批图纸为准。 2026年6月26日

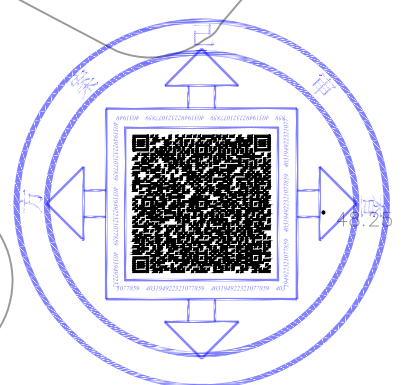

4031949223177859-16

公示点D

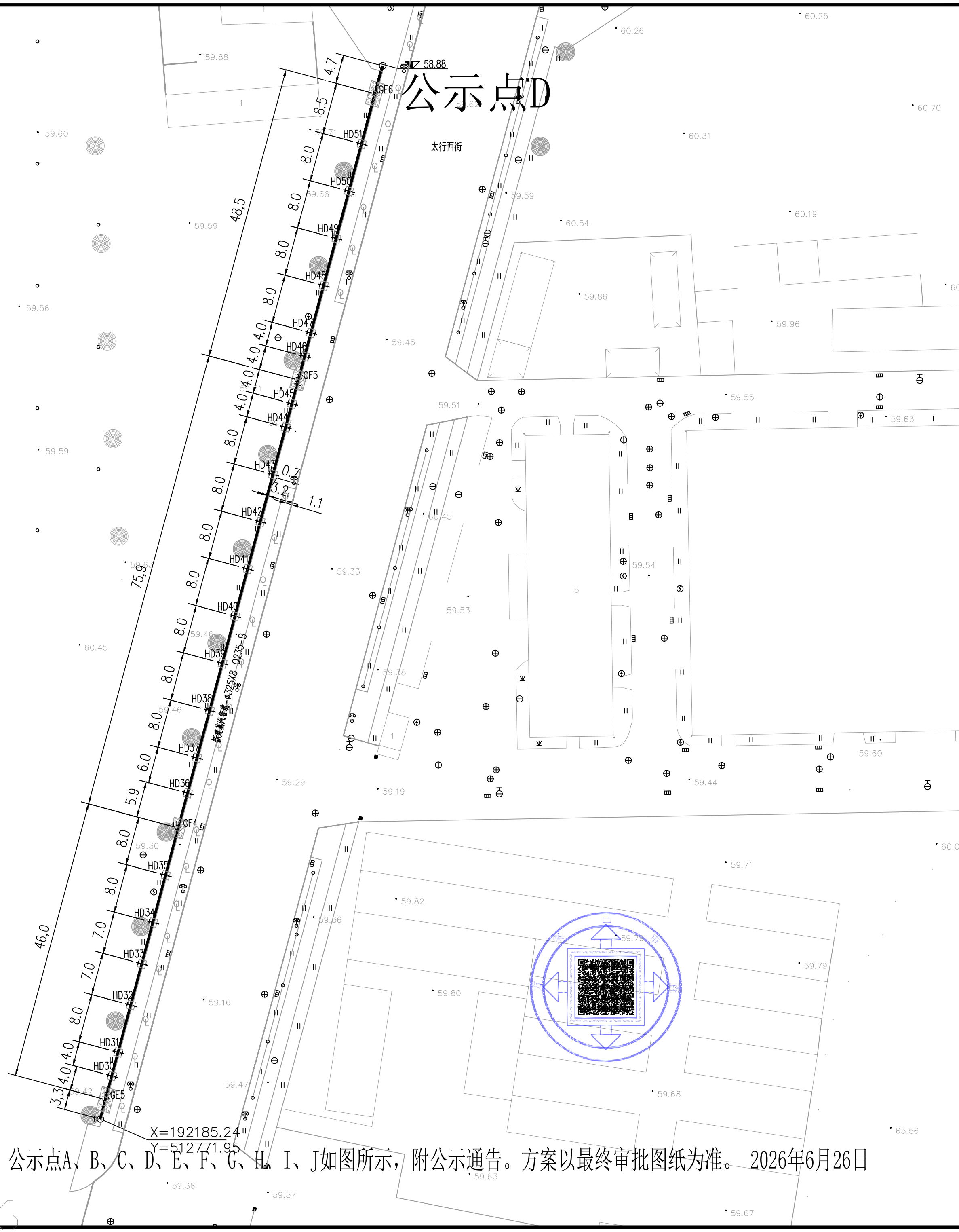

北方工程设计研究院有限公司
设计证书 A113001255 综甲

	姓名	签署
审定		
项目负责人	马学荣 赵麒峰	<i>马学荣</i>
专业负责人	李艳飞	<i>李艳飞</i>
审核	李艳飞	<i>李艳飞</i>
校对	王华	<i>王华</i>
设计	赵麒峰	<i>赵麒峰</i>
方案		

石家庄高新区循泰建设项目管理有限公司

石家庄高新区蒸汽管网项目一期工程

生物医药园蒸汽管道平面布置图(十一)

工程代号	M5120	专业图纸号	
张数	1	张号	1
比例	1:500	日期	

审图章

工程设计出图专用章
(有效期至:2027年4月30日)
单位:北方工程设计研究院有限公司
行业:工程设计综合资质甲级
资质证书号:A113001255

注册章

此图仅用于公示, 公示点A、B、C、D、E、F、G、H、I、J如图所示, 附公示通告。方案以最终审批图纸为准。2026年6月26日

403194922321077859-v16

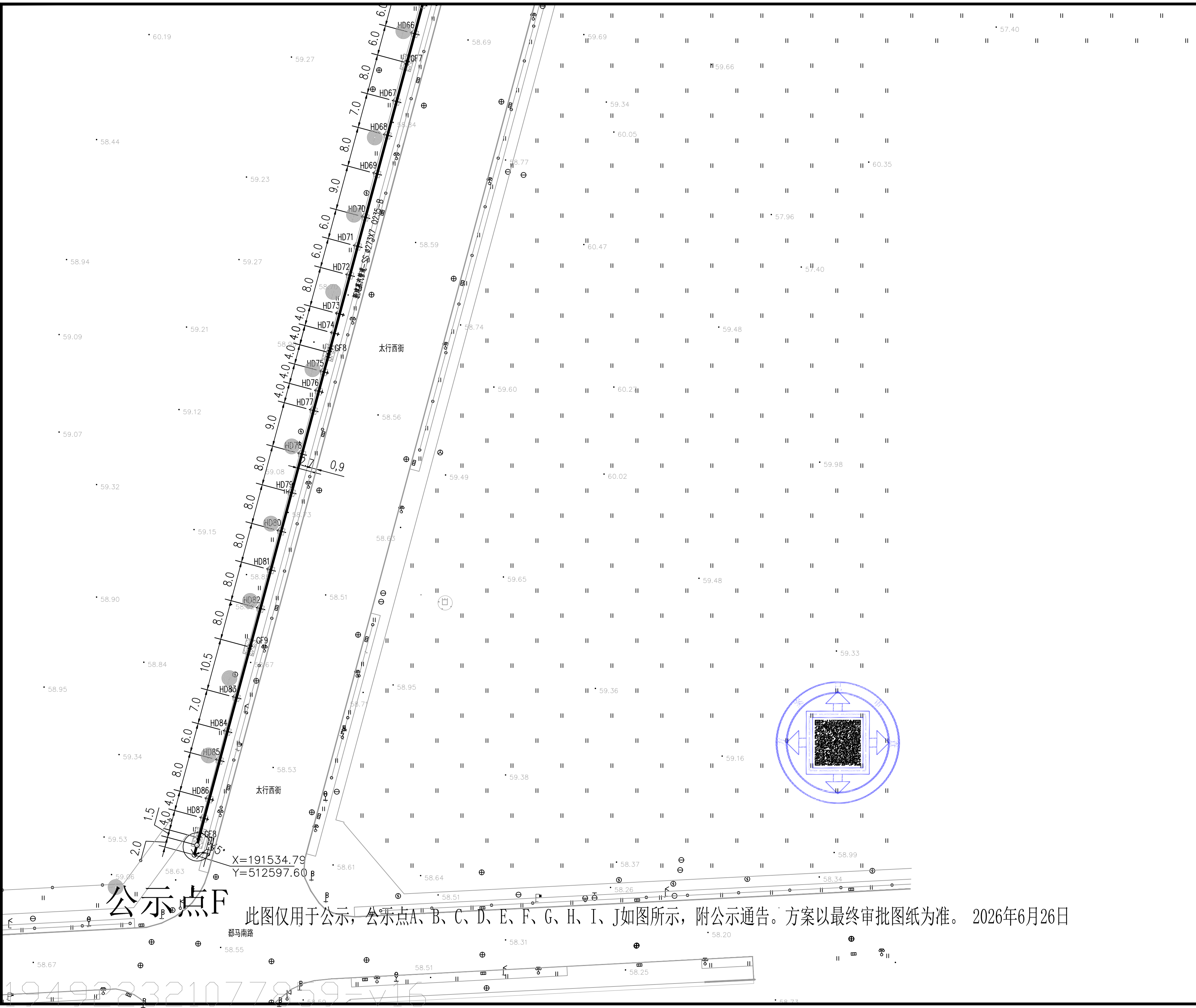

公示点F

此图仅用于公示，公示点A、B、C、D、E、F、G、H、I、J如图所示，附公示通告。方案以最终审批图纸为准。2026年6月26日



北方工程设计研究院有限公司
设计证书 A113001255 综甲

	姓名	签署
审定		
项目负责人	马学荣 赵麒峰	<i>马学荣</i>
专业负责人	李艳飞	<i>李艳飞</i>
审核	李艳飞	<i>李艳飞</i>
校对	王华	<i>王华</i>
设计	赵麒峰	<i>赵麒峰</i>
方案		

石家庄高新区循泰建设项目管理有限公司

石家庄高新区蒸汽管网项目一期工程

生物医药园蒸汽管道平面布置图(十二)

工程代号	M5120	专业图纸号	
张数	1	张号	1
比例	1:500	日期	

审图章

工程设计出图专用章
(有效期至:2027年4月30日)
单位:北方工程设计研究院有限公司
行业:工程设计综合资质甲级
资质证书号:A113001255

注册章

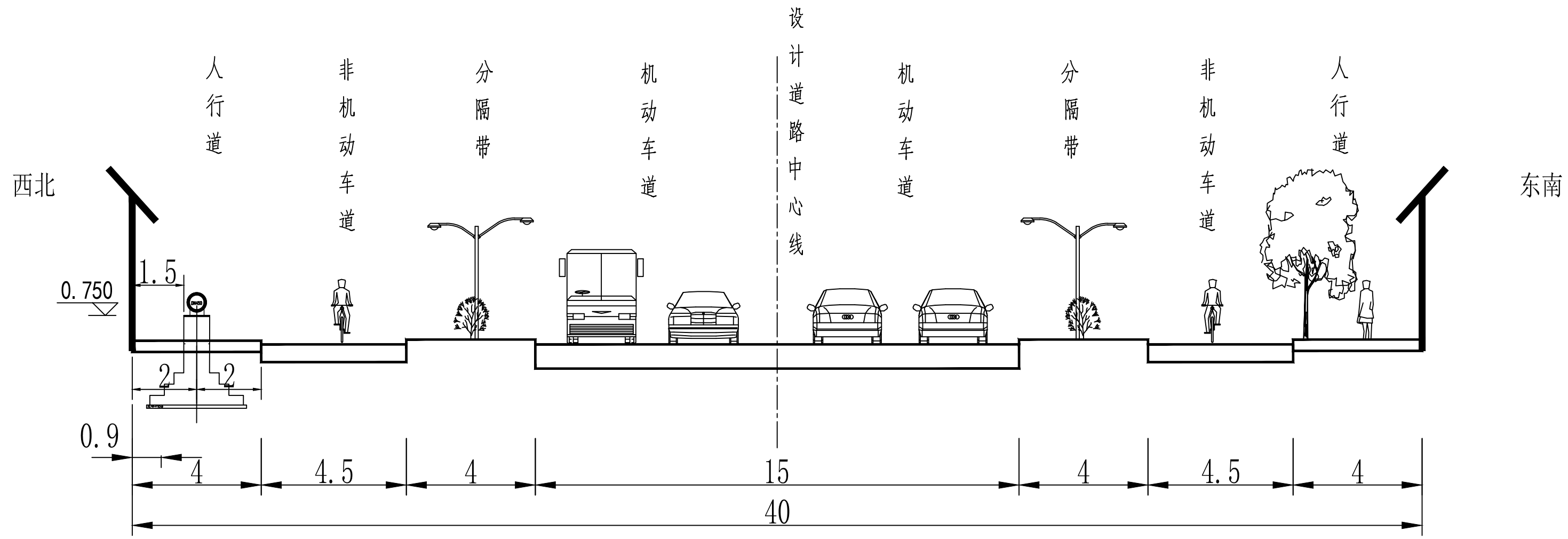

郅马路横断面图
(太行南大街-太行西街)

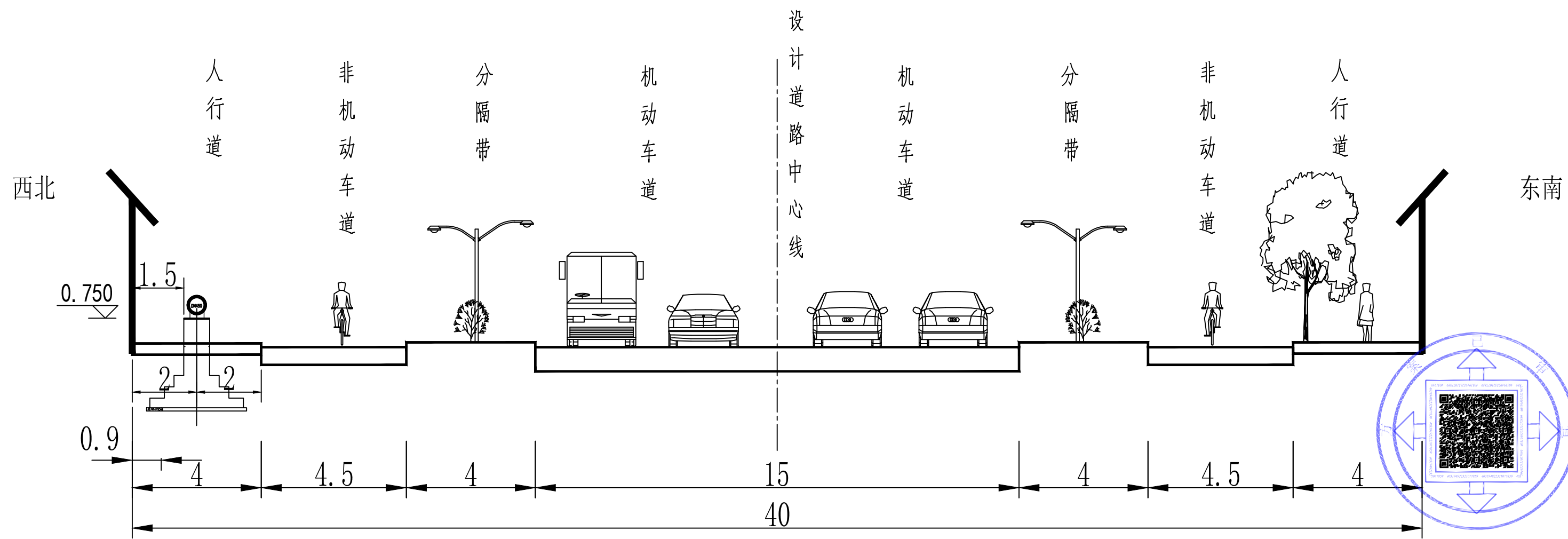

郅马路横断面图
(太行西街-秦岭大街)

此图仅用于公示，公示点A、B、C、D、E、F、G、H、I、J如图所示，附公示通告。方案以最终审批图纸为准。 2026年6月26日

 北方工程设计研究院有限公司 设计证书 A113001255 综甲		
审定	姓名	签署
项目负责人	马学荣 赵麒峰	
专业负责人	李艳飞	
审核	李艳飞	
校对	王华	
设计	赵麒峰	
方案		

石家庄高新区循泰建设项目管理有限公司			
石家庄高新区蒸汽管网项目一期工程			
郅马路(太行南大街-秦岭大街)段道路横断面			
工程代号	M5120	专业图纸号	
张数	1	张号	1
比例	1:500	日期	

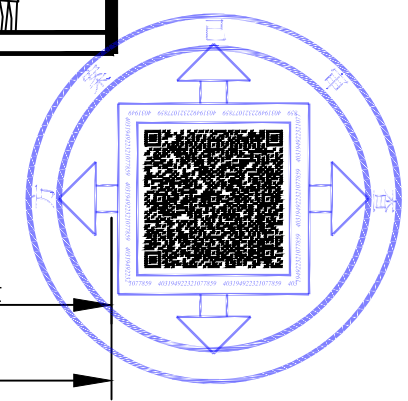

工程设计出图专用章
 (有效期至:2027年4月30日)
 单位:北方工程设计研究院有限公司
 行业:工程设计综合资质甲级 资质章
 证书号:A113001255

审图章

注册章

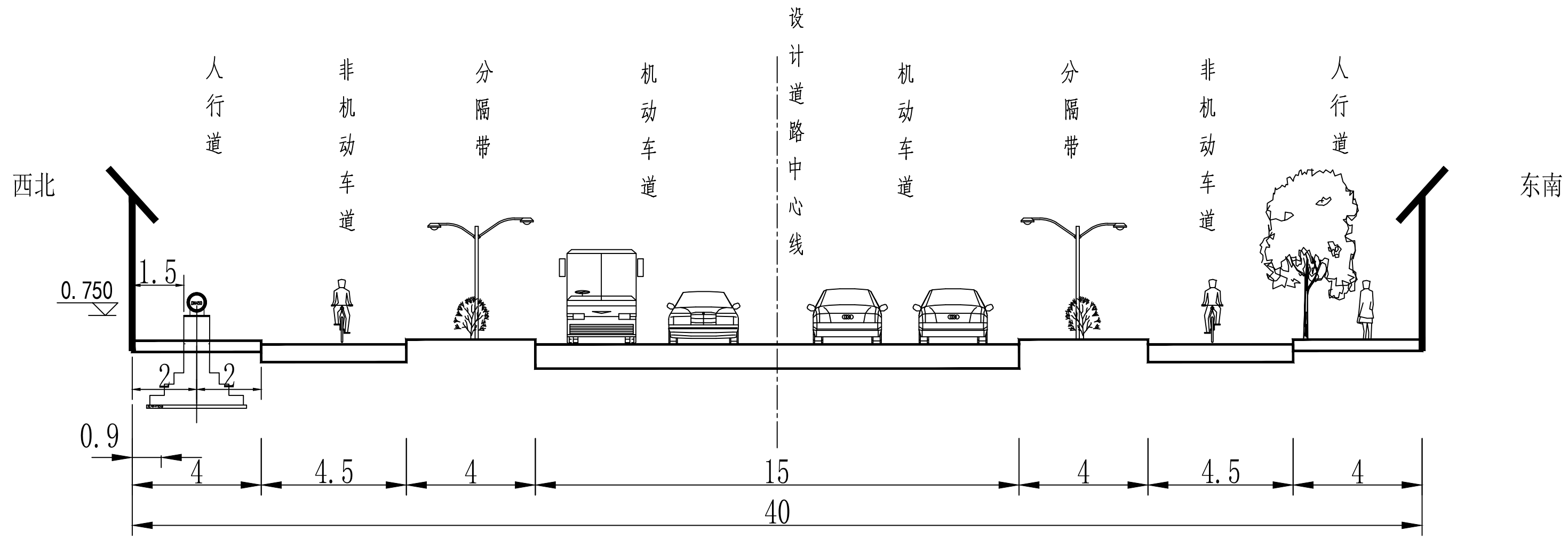

邻马路横断面图
(秦岭大街-苍岩街)

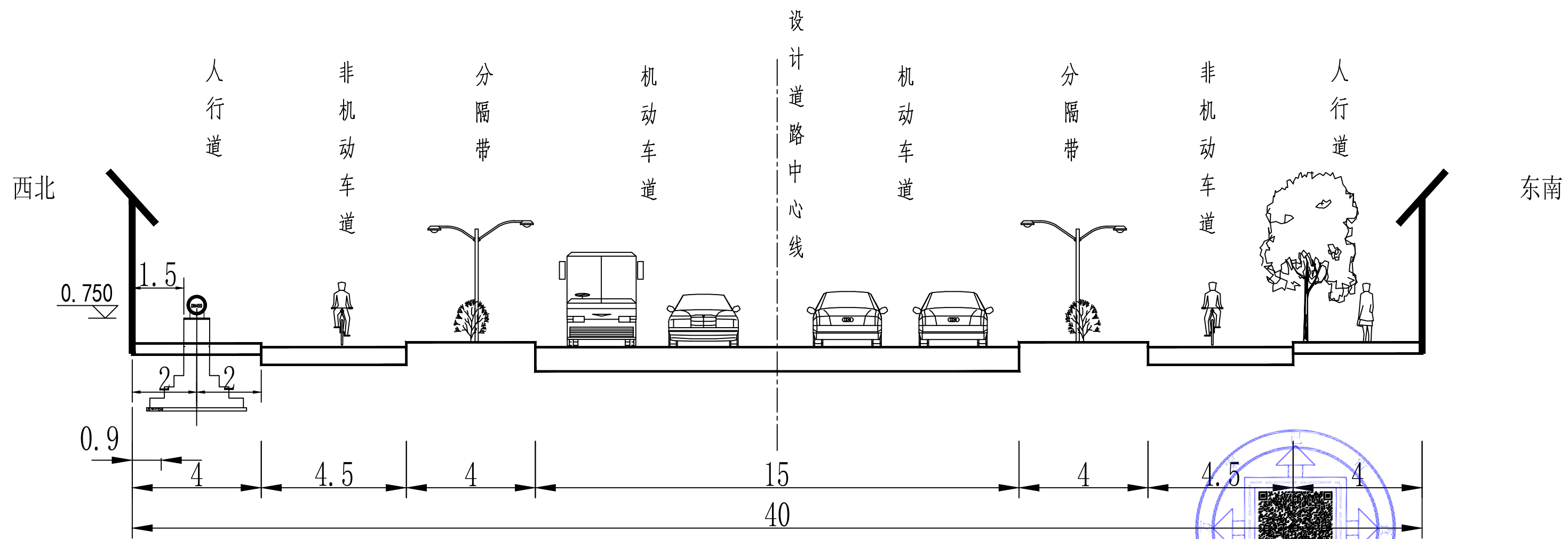

邻马路横断面图
(苍岩街-昆仑大街)

 北方工程设计研究院有限公司 设计证书 A113001255 综甲		
姓名	签署	
审定		
项目负责人	马学荣 赵麒峰	
专业负责人	李艳飞	
审核	李艳飞	
校对	王华	
设计	赵麒峰	
方案		

石家庄高新区循泰建设项目管理有限公司			
石家庄高新区蒸汽管网项目一期工程			
邻马路(秦岭大街-昆仑大街)段道路横断面			
工程代号	M5120	专业图纸号	
张数	1	张号	1
比例	1:500	日期	

审图章

工程设计出图专用章
 (有效期至:2027年4月30日)
 单位:北方工程设计研究院有限公司
 行业:工程设计综合资质甲级 资质章
 证书号:A113001255

此图仅用于公示, 公示点A、B、C、D、E、F、G、H、I、J如图所示, 附公示通告。方案以最终审批图纸为准。 2026年6月26日

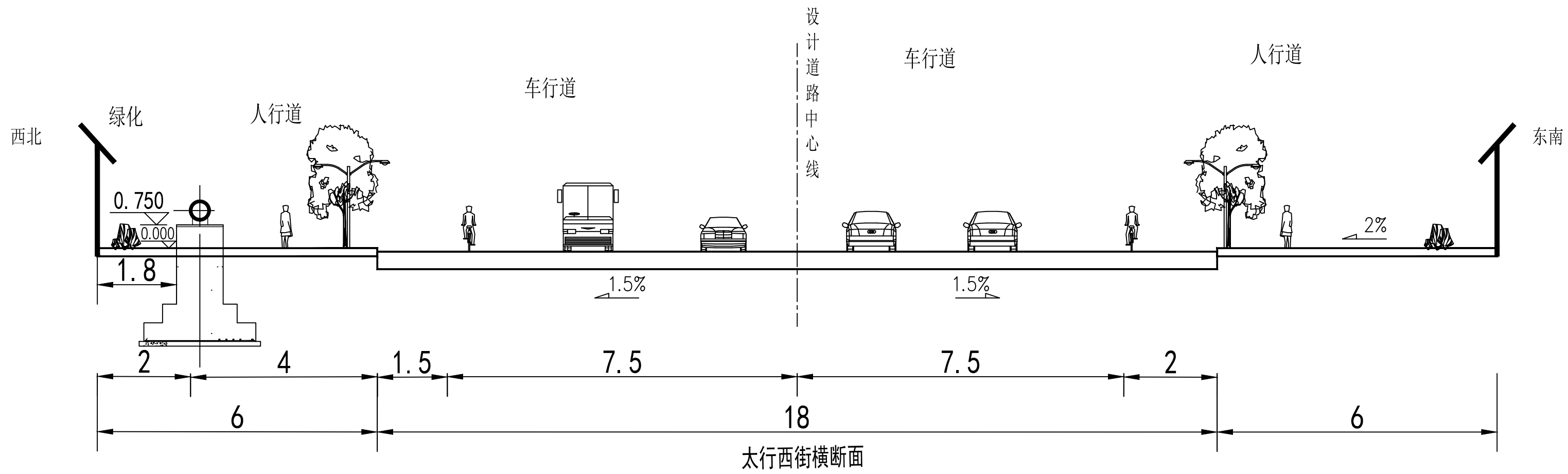

太行西街横断面

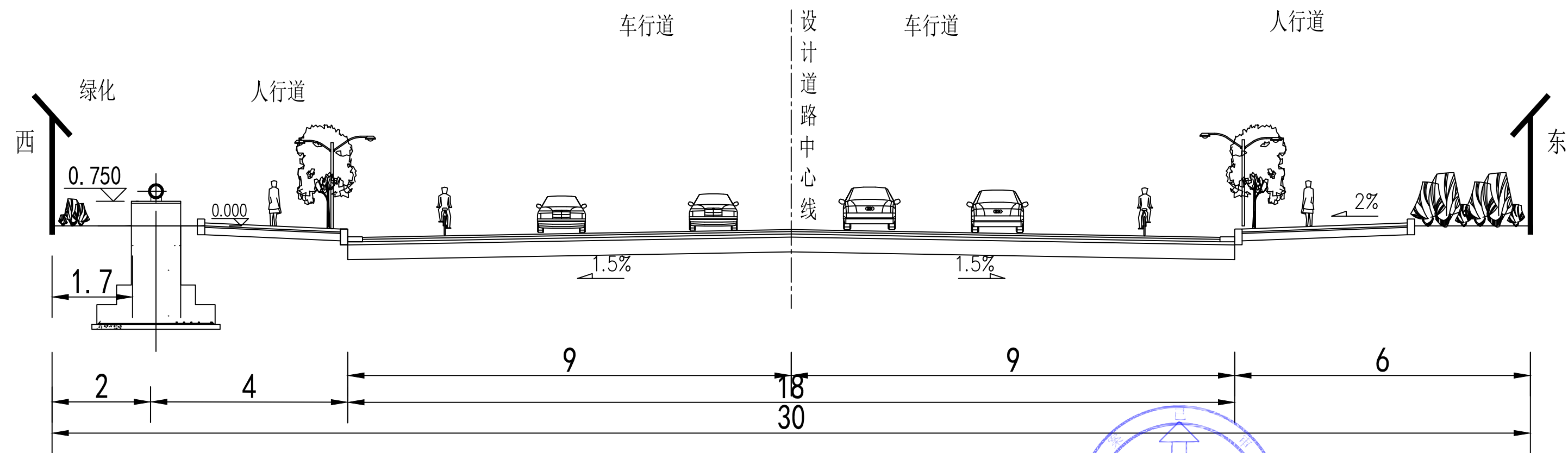

苍岩街(鄗马路南)横断面

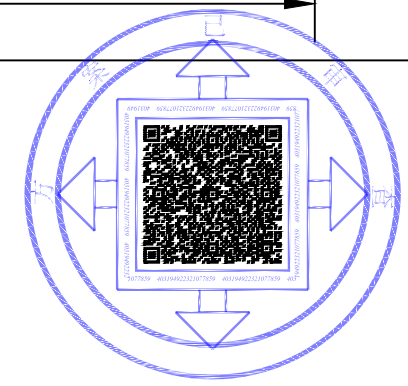

此图仅用于公示，公示点A、B、C、D、E、F、G、H、I、J如图所示，附公示通告。方案以最终审批图纸为准。2026年6月26日



北方工程设计研究院有限公司
设计证书 A113001255 综甲

	姓名	签署
审定		
项目负责人	马学荣 赵麒峰	
专业负责人	李艳飞	
审核	李艳飞	
校对	王华	
设计	赵麒峰	
方案		

石家庄高新区循泰建设项目管理有限公司

石家庄高新区蒸汽管网项目一期工程

太行西街及苍岩街路段道路横断面

工程代号	M5120	专业图纸号	
张数	1	张号	1
比例	1:500	日期	

审图章

工程设计出图专用章
(有效期至:2027年4月30日)
单位:北方工程设计研究院有限公司
行业:工程设计综合资质甲级
证书号:A113001255

注册章

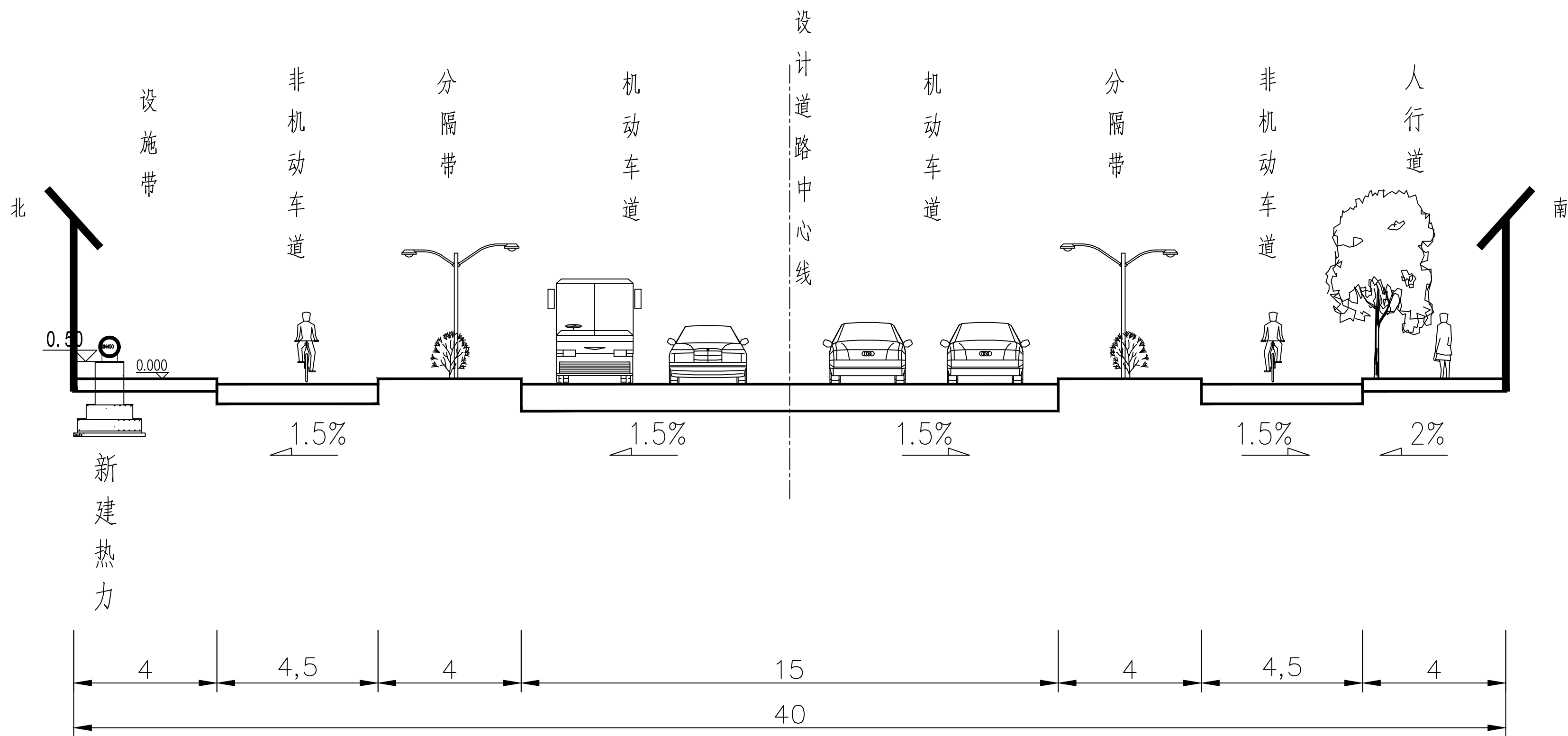

郅马路横断面图
(段干路—燕山大街)

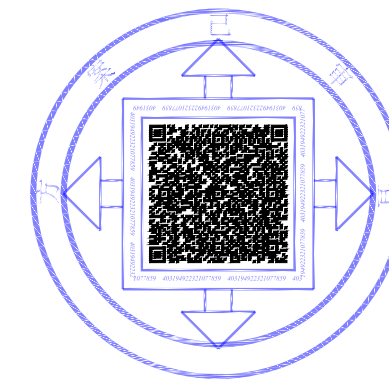

此图仅用于公示，公示点A、B、C、D、E、F、G、H、I、J如图所示，附公示通告。方案以最终审批图纸为准。2026年6月26日



北方工程设计研究院有限公司
设计证书 A113001255 综甲

	姓名	签署
审定		
项目负责人	马学荣 赵麒峰	
专业负责人	李艳飞	
审核	李艳飞	
校对	王华	
设计	赵麒峰	
方案		

石家庄高新区循泰建设项目管理有限公司

石家庄高新区蒸汽管网项目一期工程

郅马路(段干路—燕山大街)段道路横断面

工程代号	M5120	专业图纸号	
张数	1	张号	1
比例	1:500	日期	

审图章

工程设计出图专用章
(有效期至:2027年4月30日)
单位:北方工程设计研究院有限公司
行业:工程设计综合资质甲级
证书号:A113001255

注册章